

# Pin Sylvestre Couleur traité Classe 3A

PRIMAIRE  
ÉPOXY



Photos et échantillons non contractuels



## DIMENSIONS ET CARACTÉRISTIQUES TECHNIQUES

- Fabriqué en France, à partir de Pin Sylvestre Finlandais (qualité «Sélection triée» éco-certifié PEFC).
- Traité Classe 3A, fongicide, insecticide et antitermites.
- Rainage-bouvetage en bout de lames.
- 3 couches au parement (470 g/m<sup>2</sup>) dont primaire d'époxy et finition acrylique, et 1 au contreparement.
- Pour la pose, se conformer au DTU 41.2.

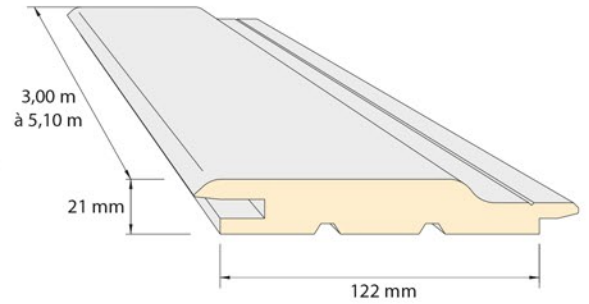

## POINTS FORTS

- Langquette conique pour un meilleur emboîtement.
- Repérage de la ligne de clouage pour fixation masquée.
- Longueur bois du Nord (de 3,00 m à 5,10 m - majorité de 4,20 m à 4,80 m).
- Le brossage du bois renforce la tenue de la peinture (possibilité aspect scié sur commande).
- Ses faibles variations dimensionnelles améliorent le vieillissement de la finition.
- La bonne imprégnabilité du Pin Sylvestre garantit une excellente efficacité du traitement (possibilité de traitement Classe 4 par autoclave).
- Essence Pin Sylvestre naturellement résistante au même titre que le Douglas, Mélèze, Red Cédar et Pin Maritime (Classe 3 selon norme NF EN 335-2).

## NUANCIER

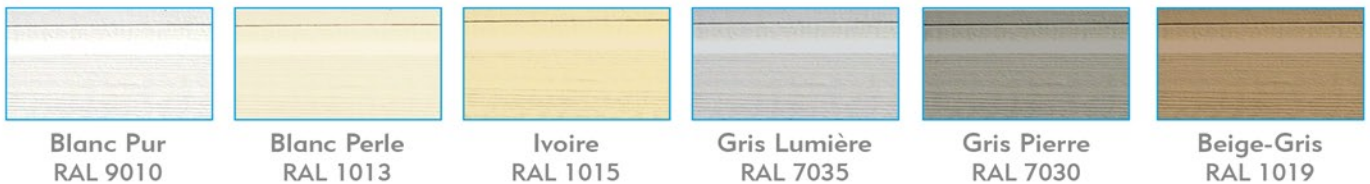

A partir de 150 m<sup>2</sup>, possibilité de contretyper une couleur RAL.

## ACCESSOIRES (TRAITÉS CLASSE 3 AUTOCLAVE OU PRÉ-PEINTS) ET PRODUIT D'IMPRÉGNATION

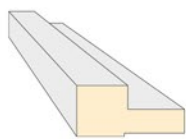

Baguette d'angle  
affleurant  
95 x 45

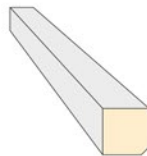

Baguette d'angle  
rentrant  
30 x 30

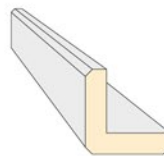

Baguette d'angle  
saillant  
60 x 60



Pots de peinture assortis  
(Utilisation nécessaire au niveau  
des extrémités et des recoupes).  
Contenance : 1 l.

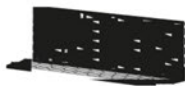

Grille d'aération  
anti-rongeurs



Planche de tableau  
2500 x 200x 21

Distribué par :

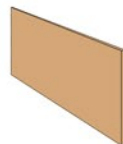